



# Dell P2418D

## Guida dell'utente

**Modello monitor:** P2418D  
**Modello di conformità:** P2418Dc  
**Tipo normativo:** P2418Dc 001



-  **NOTA:** UNA NOTA segnala informazioni importanti che aiutano a fare un migliore utilizzo del proprio computer.
-  **ATTENZIONE:** Un richiamo all'ATTENZIONE indica potenziali danni all'hardware o la perdita dei dati se non sono seguite le istruzioni.
-  **AVVISO:** Un AVVISO segnala il potenziale di danni alle proprietà, di lesioni personali o di morte.

**Copyright © 2017 Dell Inc. o relative filiali. Tutti i diritti riservati.** Dell, EMC e altri marchi sono marchi di fabbrica di Dell Inc. o delle sue filiali. Altri marchi potrebbero essere marchi di fabbrica appartenenti ai rispettivi proprietari.

2017 – 07

Rev. A00

# Indice

<b>Informazioni sul monitor</b> . . . . .	<b>6</b>
Contenuti della confezione . . . . .	6
Caratteristiche del prodotto . . . . .	8
Identificazione delle parti e dei controlli . . . . .	9
Veduta frontale . . . . .	9
Veduta posteriore . . . . .	10
Vista laterale . . . . .	11
Veduta inferiore . . . . .	12
<b>Specifiche del monitor</b> . . . . .	<b>13</b>
Specifiche sulla risoluzione . . . . .	14
Modalità video supportate . . . . .	14
Modalità di visualizzazione predefinite . . . . .	15
Specifiche elettriche . . . . .	16
Caratteristiche fisiche . . . . .	17
Caratteristiche ambientali . . . . .	18
Modalità di risparmio energetico . . . . .	19
Assegnazione dei pin . . . . .	21
<b>Interfaccia USB (Universal Serial Bus)</b> . . . . .	<b>23</b>
<b>Funzionalità Plug and Play</b> . . . . .	<b>25</b>
<b>Qualità del monitor LCD e criteri sui pixel</b> . . . . .	<b>25</b>
<b>Linee guida sulla manutenzione</b> . . . . .	<b>25</b>
Pulizia del monitor . . . . .	25
<b>Installazione del monitor</b> . . . . .	<b>26</b>



Collegamento del supporto . . . . .	26
Collegamento del monitor . . . . .	28
Organizzazione dei cavi . . . . .	30
Scollegare il supporto del monitor . . . . .	31
Montaggio a parete (optional) . . . . .	32
<b>Funzionamento del monitor . . . . .</b>	<b>33</b>
Accensione del monitor . . . . .	33
Opzioni lingua . . . . .	33
Uso dei controlli del pannello anteriore . . . . .	34
Comandi OSD . . . . .	35
Uso del menu OSD . . . . .	36
Accedere al sistema di menu . . . . .	36
<b>Messaggi di avviso OSD . . . . .</b>	<b>45</b>
Impostazione del monitor . . . . .	48
Impostazione della risoluzione massima . . . . .	48
Uso della funzione di inclinazione, rotazione (sinistra-destra) e di estensione verticale . . . . .	49
Inclinazione, rotazione (sinistra-destra) . . . . .	49
Estensione verticale. . . . .	49
Rotazione del monitor. . . . .	50
<b>Risoluzione dei problemi. . . . .</b>	<b>52</b>
Diagnostica. . . . .	52
Diagnostica integrata. . . . .	53
Problemi comuni . . . . .	54
Problemi specifici del prodotto . . . . .	56
Problemi specifici USB (Universal Serial Bus). . . . .	56



**Appendice . . . . .57**  
    **Istruzioni per la sicurezza . . . . . 57**  
    **Dichiarazione FCC (solo Stati Uniti) ed altre**  
    **informazioni sulle normative. . . . . 57**  
    **Contattare Dell . . . . . 58**







# Informazioni sul monitor

## Contenuti della confezione

Il monitor è inviato con gli elementi mostrati nella tabella di seguito. Se un componente è mancante, contattare l'assistenza tecnica Dell. Per altre informazioni, fare riferimento a [Contattare Dell](#).

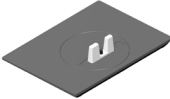
**NOTA:** Alcuni elementi potrebbero essere accessori optional e potrebbero non essere inviati insieme al monitor. Alcune funzioni o supporti potrebbero non essere disponibili in alcuni paesi.

	Monitor
	Supporto
	Base
	Cavo d'alimentazione (varia in base ai paesi)



	<p>Cavo DP</p>
	<p>Cavo USB 3.0 upstream (abilita le porte USB del monitor)</p>
	<ul style="list-style-type: none"> <li>• Supporto driver e documentazione</li> <li>• Guida introduttiva</li> <li>• Informazioni e normative sulla sicurezza</li> </ul>



## Caratteristiche del prodotto

Il display a schermo piatto **Dell P2418D** è dotato di schermo a matrice attiva TFT (Thin-Film Transistor), LCD (Liquid Crystal Display) e retroilluminazione a LED. Le caratteristiche elettriche del monitor includono:

- **P2418D:** Area di visualizzazione del display 60,33 cm (23,75 pollici) (misurati diagonalmente). Risoluzione 2560 x 1440, tramite HDMI/DisplayPort, più supporto schermo intero per risoluzioni più basse.
- Ampio angolo di visione che consente di vedere stando seduti, in piedi o spostandosi da lato a lato.
- Gamma di colori del 99% sRGB.
- Elevato rapporto di contrasto dinamico.
- Capacità d'inclinazione, rotazione, altezza e regolamento rotazione.
- Supporto rimovibile e fori di montaggio VESA™ (Video Electronics Standards Association) da 100 mm che consentono la flessibilità nelle soluzioni di montaggio.
- Connettività digitale con DisplayPort e HDMI.
- Dotato di 1 porta upstream USB e 4 porte USB downstream.
- Capacità Plug and Play, se supportata dal sistema.
- Menu di regolazione OSD per una facile impostazione ed ottimizzazione dello schermo.
- Supporto software e documentazione che include un file informativo (INF), il file ICM (Image Color Matching) e la documentazione del prodotto.
- Software Dell Display Manager incluso (nel CD fornito in dotazione al monitor).
- Alloggio antifurto.
- Fermo del supporto.
- Capacità di passare da proporzioni wide a standard mantenendo la qualità dell'immagine.
- 0,3 W di potenza di standby quando è in modalità di sospensione.
- Variatore analogico retroilluminazione per una visione senza sfarfallii.
- Ottimizzare il comfort visivo con uno schermo antisfarfallio.
- I possibili effetti a lungo termine dell'emissione di luce blu dal monitor potrebbero causare danni alla vista, compresi affaticamento degli occhi o affaticamento visivo. La funzione ComfortView è stata progettata per ridurre la quantità di luce blu emessa dal monitor per ottimizzare il comfort visivo.





# Identificazione delle parti e dei controlli

## Veduta frontale

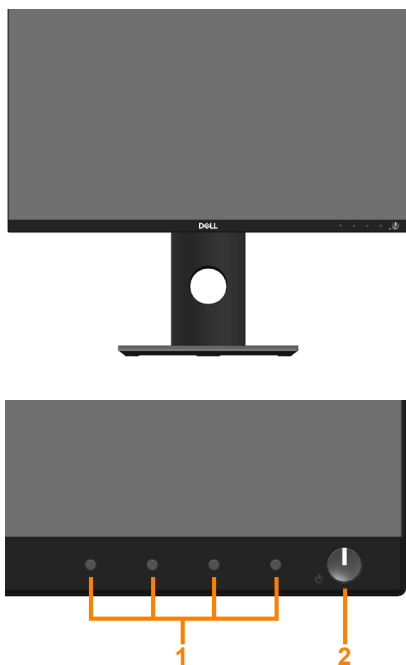

## Controlli del pannello frontale

Etichetta	Descrizione
1	Tasti funzione (per altre informazioni, fare riferimento a <a href="#">Funzionamento del monitor</a> )
2	Tasto accensione/spengimento (con indicatore LED)



## Veduta posteriore



**Vista posteriore senza supporto del monitor**

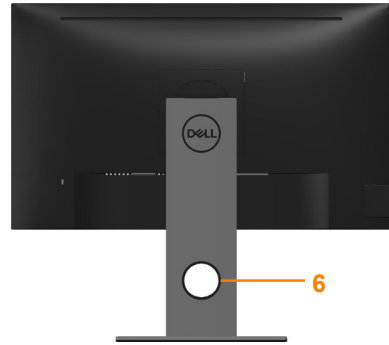



**Veduta posteriore con supporto del monitor**

Etichetta	Descrizione	Uso
<b>1</b>	Fori di montaggio VESA (100 mm x 100 mm – dietro la copertura VESA attaccata)	Installare il monitor alla parete utilizzando un apposito kit compatibile VESA (100 mm x 100 mm).
<b>2</b>	Etichetta di conformità	Elenca le approvazioni delle autorità di regolamentazione.
<b>3</b>	Tasto di sblocco del supporto	Per rimuovere il supporto dal monitor.
<b>4</b>	Alloggio antifurto	Protegge il monitor con blocco di sicurezza (venduto separatamente).
<b>5</b>	Codice a barre, numero di serie ed etichetta Service Tag	Fare riferimento a questa etichetta quando ci si mette in contatto con il Supporto tecnico Dell.
<b>6</b>	Alloggio per la gestione dei cavi	Permette di organizzare i cavi facendoli passare attraverso il foro.

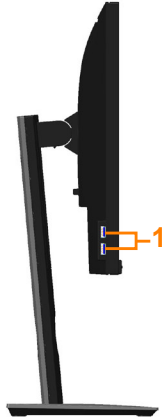

## Vista laterale





Etichetta	Descrizione	Uso
1	Porta scaricamento dati USB 2 porte USB 3.0 downstream (inclusa 1 porta di caricamento USB3.0 BC1.2)	Permette di collegare i dispositivi USB.  <b>NOTA: Per utilizzare questa porta, è necessario collegare il cavo USB (fornito con il monitor) alla porta upstream USB del monitor e al computer.</b>

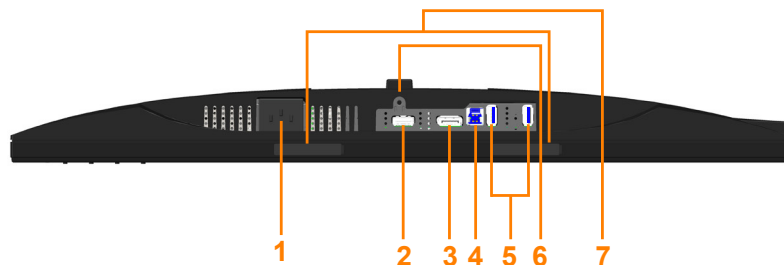

## Veduta inferiore



### Veduta inferiore senza base del monitor

Etichetta	Descrizione	Uso
1	Porta di alimentazione	Collegare il cavo d'alimentazione.
2	Porta HDMI	Collegare il computer con il cavo HDMI (optional).
3	Porta DP	Per collegare il computer al monitor utilizzando un cavo DP.
4	Porta USB upstream	Collegare il cavo USB (in dotazione con il monitor) a questa porta e al computer per abilitare le porte USB sul monitor.
5	Porta scaricamento dati USB	Collegare il dispositivo USB.  <b>NOTA: Per utilizzare questa porta, è necessario collegare il cavo USB (fornito con il monitor) alla porta upstream USB del monitor e al computer.</b>
6	Funzione di blocco del supporto	Per bloccare il supporto al monitor usando una vite M3 x 6 mm (vite non inclusa).
7	Alloggi d'installazione Soundbar Dell	Permettono di attaccare la Soundbar Dell optional.  <b>NOTA: Rimuovere la striscia di plastica che copre gli slot di montaggio prima di fissare la Soundbar Dell.</b>



## Specifiche del monitor

<b>Modello</b>	<b>P2418D</b>
Tipo di schermo	Matrice attiva - TFT LCD
Tipo di pannello	Tecnologia IPS (In Plane Switching)
Immagine visibile	
Diagonale	603,30 mm (23,75 pollice)
Orizzontale, Area attiva	525,70 mm (20,70 pollice)
Verticale, Area attiva	295,70 mm (11,64 pollice)
Area	155.449,49 mm <sup>2</sup> (240,95 pollice <sup>2</sup> )
Dimensioni pixel	0,20535 mm x 0,20535 mm
Pixel per pollice (PPI)	123
Angolo di visione (verticale/orizzontale)	178° (verticale) tipico 178° (orizzontale) tipico
Luminosità	300 cd/m <sup>2</sup> (tipico)
Rapporto di contrasto	1000: 1 (tipico)
Proporzioni	16:9
Rivestimento dello schermo	Antiriflesso con durezza 3H
Retroilluminazione	Sistema edgelight LED bianco
Tempo di risposta	8 ms (tipico) per modalità normale 5 ms (tipico) per modalità veloce
Profondità colore	16,7 milioni di colori
Supporto colore	99% sRGB
Dispositivi integrati	Hub USB 3.0 Super-Speed (con 1 porta USB 3.0 upstream, 4 porte USB3.0 downstream, inclusa 1 porta di caricamento USB 3.0 BC1.2)
Compatibilità Dell Display Manager	Sì



Connettività	1xDP (ver 1.2) 1xHDMI (ver 1.4) 1xporta USB3.0 - Upstream 2xporte USB3.0 - Laterale 2 porte USB3.0 - Inferiore
Larghezza bordo (bordo del monitor su area attiva)	6,6 mm (superiore/sinistra/destra) 18,4 mm (inferiore)
Sicurezza	Alloggio antifurto (blocco cavo venduto separatamente)
Regolabilità	Supporto regolabile in altezza (130 mm) Inclinazione (-5°/+21°) Rotazione (-45°/+45°) Movimento rotatorio (90°)

### Specifiche sulla risoluzione

<b>Modello</b>	<b>P2418D</b>
Portata scansione orizzontale	Da 29 kHz a 113 kHz (automatica)
Portata scansione verticale	Da 49 Hz a 86 Hz (automatica)
Risoluzione massima preimpostata	2560 x 1440 a 60 Hz

### Modalità video supportate

<b>Modello</b>	<b>P2418D</b>
Capacità di visualizzazione video (riproduzione HDMI e DP)	480i, 480p, 576i, 576p, 720p, 1080i, 1080p, 1440p



## Modalità di visualizzazione predefinite

Modalità di visualizzazione	Frequenza orizzontale (kHz)	Frequenza verticale (Hz)	Frequenza pixel (MHz)	Polarità di sincronia (Orizzontale/Verticale)
VESA, 720 x 400	31,5	70,1	28,3	-/+
VESA, 640 x 480	31,5	59,9	25,2	-/-
VESA, 640 x 480	37,5	75,0	31,5	-/-
VESA, 800 x 600	37,9	60,3	40,0	+/+
VESA, 800 x 600	46,9	75,0	49,5	+/+
VESA, 1024 x 768	48,4	60,0	65,0	-/-
VESA, 1024 x 768	60,0	75,0	78,8	+/+
VESA, 1152 x 864	67,5	75,0	108,0	+/+
VESA, 1280 x 768	47,8	59,9	79,5	-/+
VESA, 1280 x 1024	64,0	60,0	108,0	+/+
VESA, 1280 x 1024	79,9	75,0	135,0	+/+
VESA, 1600 x 1200	75,0	60,0	162,0	+/+
VESA, 1680 x 1050	65,3	60,0	146,3	-/+
VESA, 1920 x 1080	67,5	60,0	148,5	+/+
VESA, 1920 x 1200	74,6	59,9	193,3	-/+
VESA, 2048 x 1080	66,6	60,0	147,2	+/-
VESA, 2560 x 1440	88,8	60,0	241,5	+/-



## Specifiche elettriche

Modello	P2418D
Segnali di ingresso video	<ul style="list-style-type: none"><li>• HDMI 1.4, 600 mV per ciascuna linea differenziale, 100 ohm di impedenza di ingresso per coppia differenziale</li><li>• DisplayPort 1.2, 600mV per ciascuna linea differenziale, impedenza d'input di 100 Ohm per coppia differenziale</li></ul>
Tensione ingresso CA / frequenza / corrente	100 V CA - 240 V CA / 50 Hz o 60 Hz $\pm$ 3 Hz / 1,5 A (tipico)
Corrente in ingresso	<ul style="list-style-type: none"><li>• 120 V: 30 A (Max.) a 0°C (avvio a freddo)</li><li>• 240 V: 60 A (Max.) a 0°C (avvio a freddo)</li></ul>





## Caratteristiche fisiche

<b>Modello</b>	<b>P2418D</b>
<b>Tipo di cavo segnale</b>	<ul style="list-style-type: none"><li>• Digitale: staccabile, HDMI, 19 pin (non incluso).</li><li>• Digitale: staccabile, DP, 20 pin.</li><li>• Universal Serial Bus: USB, 9 pin.</li></ul>
<b>Dimensioni (con supporto)</b>	
Altezza (estesa)	486,9 mm (19,17 pollice)
Altezza (compresso)	356,9 mm (14,05 pollice)
Larghezza	538,9 mm (21,22 pollice)
Profondità	180,0 mm (7,09 pollice)
<b>Dimensioni (senza supporto)</b>	
Altezza	320,7 mm (12,63 pollice)
Larghezza	538,9 mm (21,22 pollice)
Profondità	51,6 mm (2,03 pollice)
<b>Dimensioni della base</b>	
Altezza (estesa)	401,5 mm (15,81 pollice)
Altezza (compresso)	354,4 mm (13,95 pollice)
Larghezza	242,6 mm (9,55 pollice)
Profondità	180,0 mm (7,09 pollice)
<b>Peso</b>	
Peso con imballo	7,81 kg (17,22 lb)
Peso con supporto e cavi	5,82 kg (12,83 lb)
Peso senza assieme supporto (senza cavi)	3,44 kg (7,58 lb)
Peso del supporto	1,96 kg (4,32 lb)
Brillantezza struttura frontale	4 - 7



## Caratteristiche ambientali

<b>Modello</b>	<b>P2418D</b>
<b>Standard conforme</b>	
<p>Funzione di risparmio energetico per monitor certificati Energy Star. EPEAT Gold registrato negli U.S.A. La registrazione EPEAT dipende dai paesi. Fare riferimento al sito <a href="http://www.epeat.net">www.epeat.net</a> per informazioni sulla stato della registrazione in base al paese. Display certificato TCO. Monitor senza BFR/PVC (esclusi i cavi esterni). Soddisfa i requisiti attuali NFPA 99 sulla dispersione di corrente. Vetro senza arsenico e mercurio, solo per il pannello. Energy Gauge (Misuratore di energia) mostra in tempo reale il livello di energia consumata dal monitor.</p>	
<b>Temperatura</b>	
Operativa	0°C - 40°C (32°F - 104°F)
Non operativa	<ul style="list-style-type: none"><li>• Immagazzinamento: -20°C - 60°C (-4°F - 140°F)</li><li>• Spedizione: -20°C - 60°C (-4°F - 140°F)</li></ul>
<b>Umidità</b>	
Operativa	Da 10% a 80% (senza condensa)
Non operativa	<ul style="list-style-type: none"><li>• Immagazzinamento: Da 10% a 90% (senza condensa)</li><li>• Spedizione: Da 10% a 90% (senza condensa)</li></ul>
<b>Altitudine</b>	
Operativa (max.)	5.000 m (16.400 ft)
Non operativa (max.)	12.192 m (40.000 ft)
<b>Dissipazione termica</b>	• 211,69 BTU all'ora (max.)
	• 68,29 BTU all'ora (tipico)



## Modalità di risparmio energetico

Se il PC è dotato di scheda video o software conforme agli standard DPM™ VESA, il monitor può ridurre automaticamente il suo consumo energetico quando non è in uso. Questa funzione è denominata Modalità di risparmio energetico\*. Quando il computer rileva l'input dalla tastiera, dal mouse o altri dispositivi, il monitor riprende automaticamente il funzionamento. La tabella che segue mostra il consumo energetico e le segnalazioni di questa funzione automatica di risparmio energetico.

\* Il consumo energetico pari a zero in modalità di spegnimento può essere ottenuto solamente scollegando il cavo di alimentazione dal monitor.

Modalità VESA	Sincron. oriz.	Sincron. vert.	Video	Indicatore di alimentazione	Consumo energetico
Funzionamento normale	Attiva	Attiva	Attiva	Bianco	62 W (massimo)** 20 W (tipico, senza carico USB)
Modalità Active-off (Disattivazione)	Inattiva	Inattiva	Oscurato	Bianco (Luminescente)	Meno di 0,3 W
Spegnimento	-	-	-	Spento	Meno di 0,3 W

Energy Star	Consumo energetico
$P_{on}$	20 W
$E_{TEC}$	63 kWh

\*\* Consumo energetico massimo con luminanza massima.

Il presente documento è solo informativo e riporta le prestazioni di laboratorio. Il prodotto può funzionare in modo diverso, a seconda del software, dei componenti e delle periferiche ordinati e non sarà obbligatorio aggiornare tali informazioni. Di conseguenza, il cliente non deve affidarsi a queste informazioni per prendere decisioni in merito alle tolleranze elettriche o altro. Nessuna garanzia di accuratezza o completezza è espressa o implicita.





**NOTA: Questo monitor è compatibile ENERGY STAR.**



**NOTA:**

**$P_{on}$ : Consumo energia in modalità On secondo quanto indicato nella versione Energy Star 7.0.**

**$E_{TEC}$ : Consumo totale di energia in KWh come definito da Energy Star versione 7.0.**



## Assegnazione dei pin

### Connettore HDMI

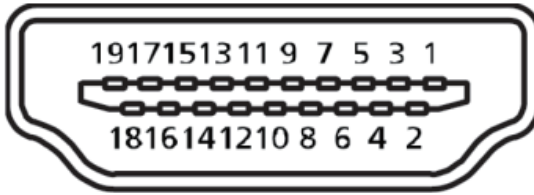

Numero pin	Lato a 19 pin del cavo segnale collegato
1	T.M.D.S. Data 2+
2	T.M.D.S. Data 2 Shield
3	T.M.D.S. Data 2-
4	T.M.D.S. Data 1+
5	T.M.D.S. Data 1 Shield
6	T.M.D.S. Data 1-
7	T.M.D.S. Data 0+
8	T.M.D.S. Data 0 Shield
9	T.M.D.S. Data 0-
10	T.M.D.S. Clock +
11	T.M.D.S. Clock Shield
12	T.M.D.S. Clock -
13	CEC
14	Riservato (N.C. sul dispositivo)
15	SCL
16	SDA
17	DDC/CEC Ground
18	+5V POWER
19	Rilevamento Hot Plug



## Connettore DisplayPort

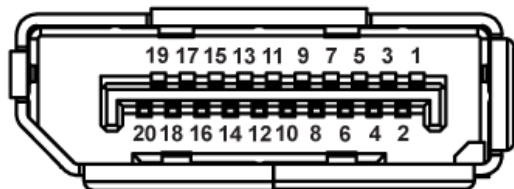

Numero pin	Lato a 20 pin del cavo segnale collegato
1	ML0 (p)
2	Massa
3	ML0 (n)
4	ML1 (p)
5	Massa
6	ML1 (n)
7	ML2 (p)
8	Massa
9	ML2 (n)
10	ML3 (p)
11	Massa
12	ML3 (n)
13	Massa
14	Massa
15	AUX (p)
16	Massa
17	AUX (n)
18	Rilevamento Hot Plug
19	Re-PWR
20	+3.3 V DP_PWR



## Interfaccia USB (Universal Serial Bus)

Questa sezione dà informazioni sulle porte USB disponibili sul monitor.

 **NOTA: Questo monitor è compatibile Super-Speed USB 3.0.**

Velocità di trasferimento	Velocità dei dati	Consumo energetico*
SuperSpeed	5 Gbps	4,5 W (al massimo, su ciascuna porta)
High Speed	480 Mbps	4,5 W (al massimo, su ciascuna porta)
Massima velocità	12 Mbps	4,5 W (al massimo, su ciascuna porta)

\*Fino a 2 A sulla porta USB downstream (porta con l'icona **SS** ) con dispositivi compatibili BC1.2 o normali dispositivi USB.

### Connettore upstream USB 3.0

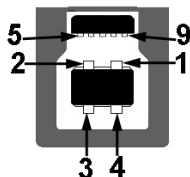

Numero pin	Lato a 9 pin del connettore
1	VCC
2	D-
3	D+
4	Massa
5	SSTX-
6	SSTX+
7	Massa
8	SSRX-
9	SSRX+



## Connettore downstream USB 3.0



Numero pin	Lato a 9 pin del connettore
1	VCC
2	D-
3	D+
4	Massa
5	SSRX-
6	SSRX+
7	Massa
8	SSTX-
9	SSTX+

### Porte USB

- 1 x Upstream USB 3.0 - Upstream
- 2 x Downstream USB 3.0 - Inferiore
- 2 x Downstream USB 3.0 - Laterale
- Porta di caricamento – Porta con l'icona ; supporta la capacità di caricamento rapido se il dispositivo è compatibile BC1.2.



**NOTA: La funzionalità USB 3.0 richiede un computer con capacità USB 3.0.**



**NOTA: L'interfaccia USB del monitor funziona solo quando il monitor è acceso o in modalità di risparmio energetico. Se si spegne e si riaccende il monitor, le periferiche collegate potrebbero impiegare alcuni secondi per riprendere il normale funzionamento.**





## Funzionalità Plug and Play

Il monitor può essere installato su qualsiasi sistema compatibile Plug and Play. Il monitor fornisce automaticamente al computer il proprio EDID (Extended Display Identification Data) utilizzando i protocolli DDC (Display Data Channel) in modo che il sistema possa configurare e ottimizzare i parametri del monitor. La maggior parte delle installazioni del monitor sono automatiche; se voluto si possono selezionare altre impostazioni. Per altre informazioni su come cambiare le impostazioni del monitor, fare riferimento a [Funzionamento del monitor](#).

## Qualità del monitor LCD e criteri sui pixel

Durante la procedura di produzione dei monitor LCD, non è inconsueto che uno o più pixel si blocchino in uno stato immutabile che sono difficili da vedere e non influenzano la qualità di visualizzazione o di usabilità. Per altre informazioni sulla qualità del monitor e sulla Pixel Policy Dell, consultare il sito Dell Support all'indirizzo: [www.dell.com/support/monitors](http://www.dell.com/support/monitors).

## Linee guida sulla manutenzione

### Pulizia del monitor

 **AVVISO:** Prima di pulire monitor, scollegare il cavo di alimentazione del monitor dalla presa elettrica.

 **ATTENZIONE:** Leggere ed attenersi a [Istruzioni per la sicurezza](#) prima di pulire il monitor.

Per una corretta messa in opera, attenersi alle istruzioni del seguente elenco quando si disimballa, pulisce o si maneggia il monitor:

- Per pulire lo schermo antistatico, utilizzare un panno morbido e pulito leggermente inumidito con dell'acqua. Se possibile, utilizzare panni appositi o soluzioni adatte per la pulizia degli schermi con rivestimento antistatico. Non utilizzare benzene, solventi, ammoniaca, detergenti abrasivi o aria compressa.
- Utilizzare un panno leggermente inumidito con acqua calda per pulire il monitor. Evitare di utilizzare detergenti di qualsiasi tipo, perché alcuni lasciano una patina lattiginosa sul monitor.
- Se si nota della polvere bianca sul monitor, quando lo si disimballa, pulirla con un panno.
- Maneggiare il monitor con cura perché le plastiche di colore scuro sono più delicate di quelle di colore chiaro, e si possono graffiare mostrando segni bianchi.
- Per mantenere la migliore qualità d'immagine del monitor, utilizzare uno screensaver dinamico e spegnere il monitor quando non è in uso.



# Installazione del monitor

## Collegamento del supporto

 **NOTA:** Il supporto è staccato quando il monitor è inviato dalla fabbrica.

 **NOTA:** Questo si applica a monitor con un supporto. Se si è acquistato un supporto di terzi, fare riferimento alla Guida all'installazione del supporto per istruzioni sull'installazione.

Fissare il supporto del monitor.

1. Attenersi alle istruzioni sui lembi di cartone per rimuovere il supporto dall'imbottitura superiore che lo fissa.
2. Inserire i blocchi della base del supporto nella fessura del supporto.
3. Sollevare l'impugnatura della vite e ruotare la vite in senso orario.
4. Dopo aver serrato completamente la vite, piegare l'impugnatura della vite in modo che sia piana con la cavità.

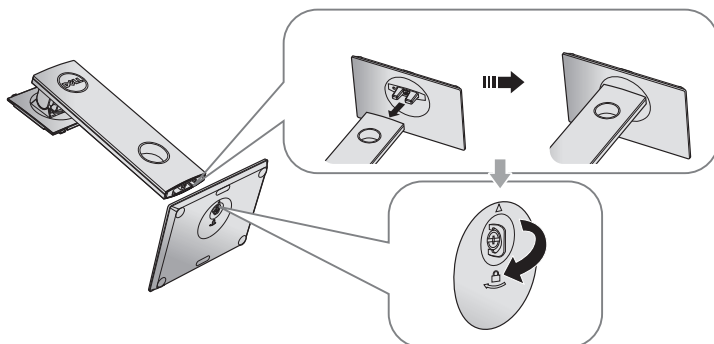

5. Sollevare il coperchio come mostrato per esporre l'area VESA per il montaggio del supporto.

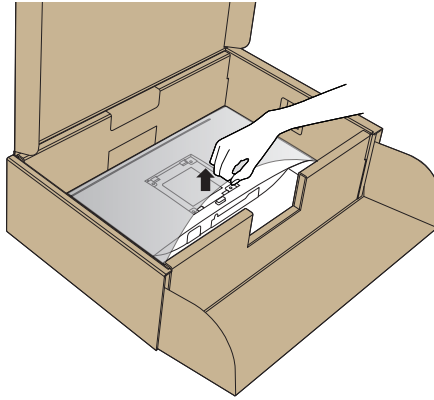

6. Fissare il supporto montato al monitor.
- a. Far collimare le due linguette sulla parte superiore del supporto alla scanalatura sul retro del monitor.
  - b. Premere il supporto finché non scatta in posizione.

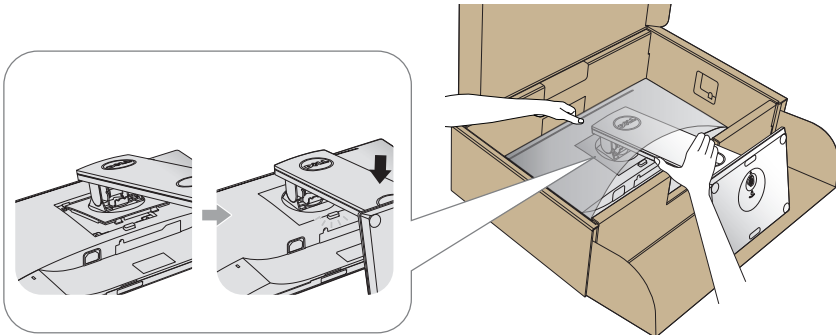

7. Collocare il monitor in posizione verticale.

 **NOTA: Sollevare con cura il monitor per evitare che scivoli e cada.**



## Collegamento del monitor

**⚠ AVVISO:** Prima di eseguire una qualsiasi delle procedure di questa sezione, osservare [Istruzioni per la sicurezza](#).

**📎 NOTA:** Non collegare contemporaneamente tutti i cavi allo stesso computer. Si consiglia di far passare i cavi attraverso l'alloggio per la gestione dei cavi prima di collegarli al monitor.

Come si collega il monitor al computer:

1. Spegnere il computer e scollegare il cavo di alimentazione.
2. Collegare il cavo HDMI o DP dal monitor al computer.

### Collegamento del cavo HDMI (optional)

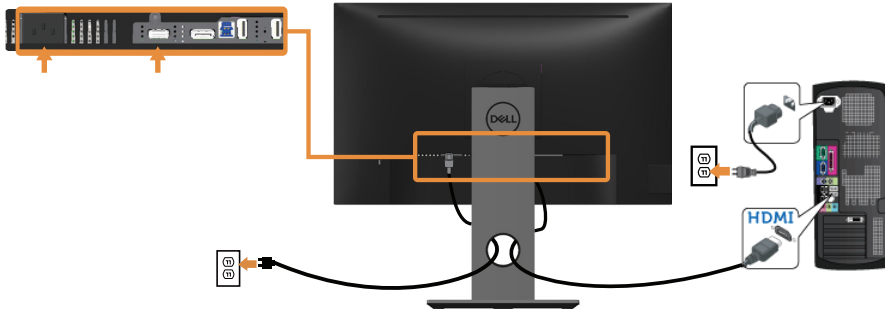

### Collegamento del cavo DP

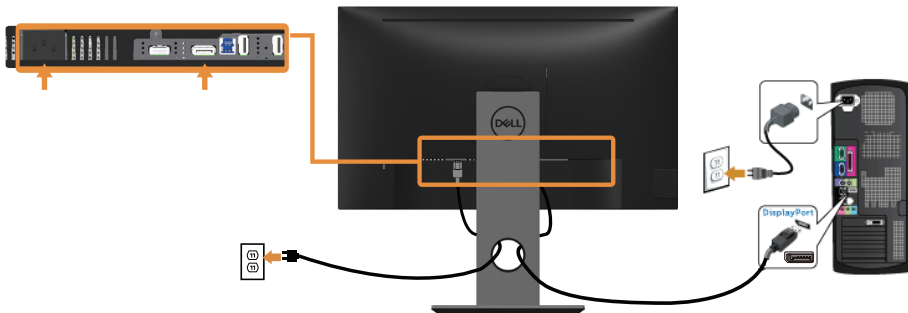

## Collegamento del cavo USB 3.0

Dopo aver completato il collegamento del cavo DP/HDMI, attenersi alle seguenti procedure per collegare il cavo USB 3.0 al computer e completare l'installazione del monitor:

1. Collegare la porta USB 3.0 upstream (cavo fornito in dotazione) ad una porta USB 3.0 appropriata del computer. (Fare riferimento alla sezione [Veduta inferiore](#) per i dettagli.)
2. Collegare le periferiche USB 3.0 alle porte USB 3.0 downstream del monitor.
3. Collegare i cavi d'alimentazione del computer e del monitor ad una presa di corrente limitrofa.
4. Accendere il monitor ed il computer.  
Se il monitor visualizza un'immagine, l'installazione è completata. Nel caso in cui non sia visualizzata alcuna immagine, fare riferimento a [Problemi specifici USB \(Universal Serial Bus\)](#).
5. Utilizzare il passacavi del supporto del monitor per organizzare i cavi.

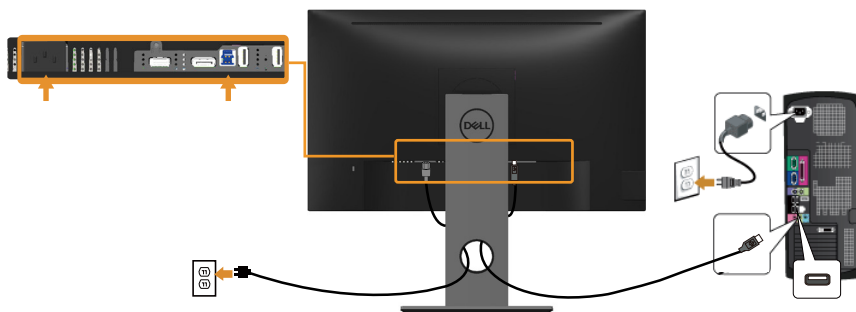

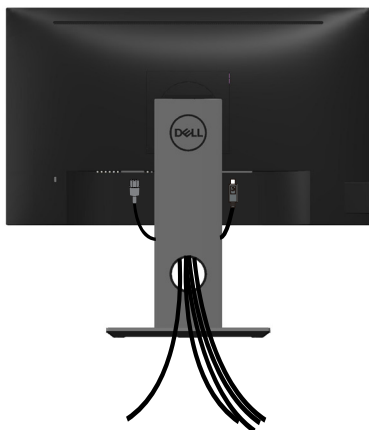

## Organizzazione dei cavi

Utilizzare l'alloggio di gestione cavi per organizzare i cavi collegati al monitor.



## Scollegare il supporto del monitor

-  **NOTA:** Per impedire di graffiare lo schermo LCD mentre si rimuove il supporto, assicurarsi che il monitor sia collocato su una superficie morbida e pulita.
-  **NOTA:** Questo si applica a monitor con un supporto. Quando si acquista qualsiasi altro supporto, fare riferimento alla Guida all'installazione del supporto per istruzioni sull'installazione.

Per rimuovere il supporto:

1. Collocare il monitor su un panno morbido o su un cuscino.
2. Tenere premuto il tasto di rilascio del supporto.
3. Sollevare ed allontanare il supporto dal monitor.

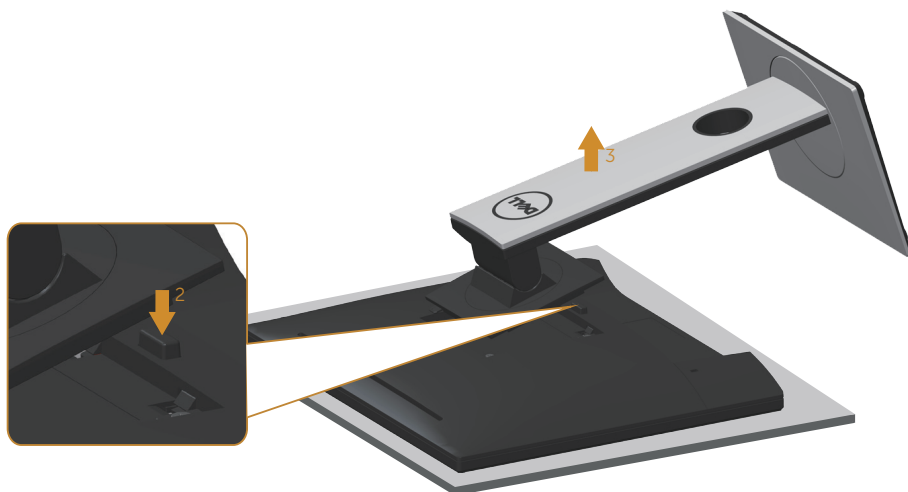

## Montaggio a parete (optional)



(Dimensioni della vite: M4 x 10 mm).

Fare riferimento alle istruzioni in dotazione al kit di installazione su parete compatibile VESA.

1. Collocare il pannello del monitor su un panno morbido o su un cuscino appoggiato sopra un tavolo piatto e solido.
2. Rimuovere il supporto.
3. Utilizzare un cacciavite per rimuovere le quattro viti di fissaggio del coperchio in plastica.
4. Attaccare al monitor la staffa del kit d'installazione a parete.
5. Installare il monitor a parete seguendo le istruzioni fornite con il kit d'installazione a parete.

 **NOTA: Da usare solo con supporti per installazione a parete omologati UL, CSA o GS con una capacità di peso/carico minima di 13,76 kg.**





# Funzionamento del monitor

## Accensione del monitor

Premere il tasto  per accendere il monitor.

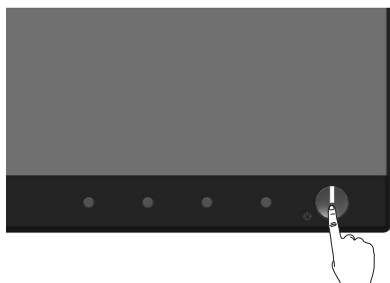

## Opzioni lingua

Impostare il menu OSD usando una delle otto lingue disponibili.

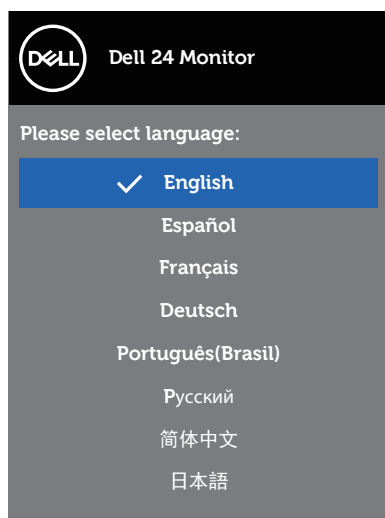



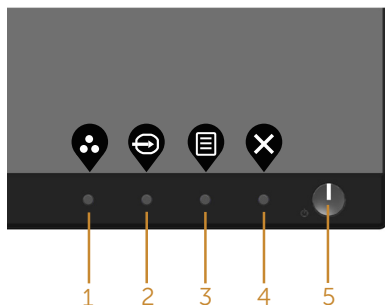

## Uso dei controlli del pannello anteriore

Usare i tasti di controllo sulla parte anteriore del monitor per regolare le impostazioni sul monitor.



La tabella che segue descrive i tasti del pannello frontale:





Tasti del pannello frontale	Descrizione
1  <b>Shortcut key (Tasto di scelta rapida)/Preset Modes (Modalità preimpostate)</b>	Usare questo tasto per scegliere da un elenco di modalità predefinite.
2  <b>Shortcut key (Tasto di scelta rapida)/Input Source (Sorgente di ingresso)</b>	Utilizzare il menu Origine ingresso per selezionare tra i vari segnali video che possono essere collegati al monitor.
3  <b>Menu</b>	Usare il tasto MENU per accedere avviare il menu OSD (On-Screen Display) e selezionare il menu OSD. Fare riferimento a <a href="#">Accedere al sistema di menu</a> .
4  <b>Exit (Esci)</b>	Utilizzare questo tasto per tornare al menu principale o per uscire dal menu principale OSD.
5  <b>Tasto accensione/spengimento (con indicatore LED)</b>	Utilizzare il tasto di alimentazione per accendere e spegnere il monitor.  La luce bianca fissa indica che il monitor è acceso. La luce bianca lampeggiante indica che è in modalità di risparmio energetico.



## Comandi OSD

Usare i tasti sulla parte frontale del monitor per regolare le impostazioni dell'immagine.



	<b>Tasti del pannello frontale</b>	<b>Descrizione</b>
1	 <b>Su</b>	Utilizzare il tasto su per aumentare i valori o spostarsi verso l'alto in un menu.
2	 <b>Giù</b>	Utilizzare il tasto giù per diminuire i valori o spostarsi verso il basso in un menu.
3	 <b>OK</b>	Usare il tasto OK per confermare la selezione in un menu.
4	 <b>Indietro</b>	Usare il tasto Indietro per andare al menu precedente.



## Uso del menu OSD









### Accedere al sistema di menu

 **NOTA: Tutte le modifiche apportate vengono salvate automaticamente se si passa ad un altro menu, se si esce dal menu OSD oppure se si attende che il menu OSD si chiuda.**







1. Premere il tasto  per visualizzare il menu principale OSD.

### Menu principale per l'ingresso digitale (HDMI/DP)

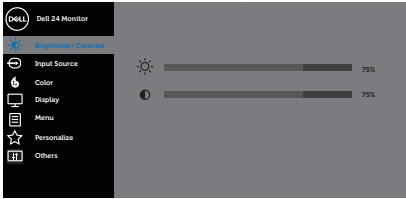









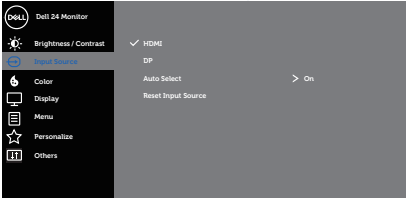



2. Premere il tasto  e  per spostarsi tra le opzioni d'impostazione. Quando ci si sposta da un'icona all'altra, è evidenziato il nome dell'opzione.
3. Premere una volta il tasto  per attivare l'opzione evidenziata.
4. Premere il tasto  e  per selezionare il parametro voluto.
5. Premere  e poi usare i tasti  e , in base agli indicatori nel menu, per eseguire le modifiche.
6. Selezionare il tasto  per tornare al menu principale.

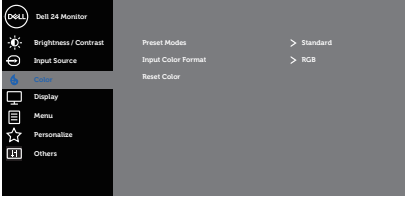

Icona	Menu e menu secondari	Descrizione
	<b>Brightness/ Contrast (Luminosità/ Contrasto)</b>	<p>Utilizzare questo menu per attivare la regolazione Brightness/Contrast (Luminosità/Contrasto).</p>  <div style="text-align: right;">     </div>
	<b>Brightness (Luminosità)</b>	<p>Luminosità regola il livello di luminosità della retroilluminazione.</p> <p>Premere il tasto ▲ per aumentare la luminosità e premere il tasto ▼ per diminuirla (minimo 0 / massimo 100).</p> <p> <b>NOTA: La regolazione manuale di Luminosità è disabilitata quando Contrasto dinamico è impostato su On.</b></p>
	<b>Contrast (Contrasto)</b>	<p>Prima regolare Luminosità e poi regolare Contrasto solo se sono necessarie ulteriori regolazioni.</p> <p>Premere il tasto ▲ per aumentare il contrasto e premere il tasto ▼ per diminuirlo (minimo 0 / massimo 100).</p> <p>La funzione Contrasto regola il grado di differenza tra chiaro e scuro sullo schermo del monitor.</p>



	<p><b>Input Source (Origine ingresso)</b></p>	<p>Utilizzare il menu Origine ingresso per selezionare tra i vari segnali video che possono essere collegati al monitor.</p>  <p style="text-align: right;">     </p>
	<p><b>HDMI</b></p>	<p>Selezionare l'input HDMI quando si usa il connettore HDMI. Premere il tasto  per selezionare l'origine ingresso HDMI.</p>
	<p><b>DP</b></p>	<p>Selezionare l'ingresso DP quando si usa il connettore DP. Premere  per selezionare l'origine dell'ingresso DP.</p>
	<p><b>Auto Select (Selezione automatica)</b></p>	<p>Selezionare Selezione automatica per cercare i segnali di ingresso disponibili.</p>
	<p><b>Reset Input Source (Ripristina origine ingresso)</b></p>	<p>Selezionare questa opzione per ripristinare le impostazioni predefinite di Sorgente di ingresso.</p>
	<p><b>Color (Colore)</b></p>	<p>Utilizzare Colore per regolare la modalità di impostazione del colore.</p>  <p style="text-align: right;">     </p>



## Preset Modes (Modalità Preimpostate)



Quando si seleziona Modalità preimpostate, nell'elenco è possibile scegliere tra Standard, ComfortView, Multimedia, Movie (Film), Game (Gioco), Warm (Caldo), Cool (Freddo) o Custom color (Colore personalizzato).

- Standard: Carica le impostazioni di colore predefinite del monitor. Questa è la modalità predefinita preimpostata.
- ComfortView: Diminuisce il livello di luce blu emessa dallo schermo per rendere la visione più comoda per gli occhi.





 **NOTA: Ottimizzare il comfort visivo con uno schermo antistarfallio.**

 **ATTENZIONE: I possibili effetti a lungo termine dell'emissione di luce blu dal monitor potrebbero causare danni alla vista, compresi affaticamento degli occhi o affaticamento visivo. Fare riferimento a [Istruzioni per la sicurezza](#).**

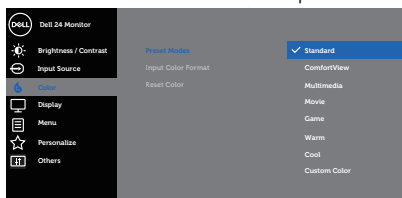
- Multimedia: Carica le impostazioni di colore ideali per le applicazioni multimediali.
- Movie (Film): Carica le impostazioni colore ideali per i film.
- Game (Gioco): Carica le impostazioni colore ideali per le applicazioni di gioco.
- Warm (Caldo): Aumenta la temperatura colore. Lo schermo appare più caldo con una tinta rosso/gialla.
- Cool (Freddo): Diminuisce la temperatura colore. Lo schermo appare più freddo con una tinta blu.
- Custom Color (Colori personalizzati): Permette di regolare manualmente le impostazioni del colore.

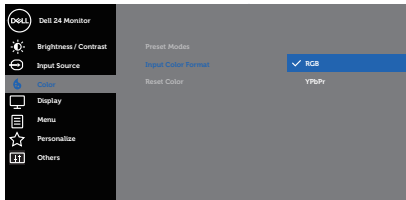
Premere i tasti  e  per regolare i valori dei tre colori (R, G, B) e creare la modalità colore personalizzata.

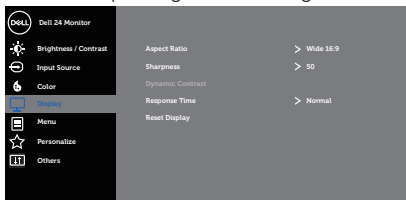

	<p><b>Input Color Format (Formato colore ingresso)</b></p>	<p>Permette di impostare la modalità di ingresso video su:</p> <ul style="list-style-type: none"> <li>• RGB: Selezionare questa opzione se il monitor è collegato ad un computer o lettore DVD utilizzando il cavo HDMI.</li> <li>• YPbPr: Selezionare questa opzione se il lettore DVD supporta solo l'uscita YPbPr.</li> </ul>  <p style="text-align: right;">⬆️ ⬇️ ⬇️ ⬇️</p>
	<p><b>Reset Color (Ripristina colore)</b></p>	<p>Consente di ripristinare le impostazioni predefinite di colore del monitor.</p>
	<p><b>Display (Schermo)</b></p>	<p>Utilizzare lo schermo per regolare l'immagine.</p>  <p style="text-align: right;">⬆️ ⬇️ ⬆️ ⬇️</p>
<p><b>Aspect Ratio (Proporzioni)</b></p>	<p>Regola le proporzioni dell'immagine su wide 16:9, 4:3 o 5:4</p>	
<p><b>Sharpness (Nitidezza)</b></p>	<p>Questa funzione rende l'immagine più nitida o più delicata. Usare il tasto ⬆️ o ⬇️ per regolare la nitidezza da 0 a 100.</p>	
<p><b>Dynamic Contrast (Contrasto dinamico)</b></p>	<p>Permette di aumentare il livello di contrasto per fornire una qualità dell'immagine più nitida e dettagliata. Premere il tasto ⬆️ per portare Contrasto dinamico su On o Off.</p> <p> <b>NOTA: Contrasto dinamico fornisce un contrasto maggiore se si seleziona la modalità preimpostata Game (Gioco) o Movie (Film).</b></p>	
<p><b>Response Time (Tempo di risposta)</b></p>	<p>È possibile scegliere tra Rapido o Normale.</p>	
<p><b>Reset Display (Ripristino display)</b></p>	<p>Selezionare questa opzione per ripristinare le impostazioni predefinite dello schermo.</p>	







## Menu

Selezionare questa opzione per regolare le impostazioni del menu OSD, come la lingua dei menu, la durata di visualizzazione su schermo del menu, e così via.

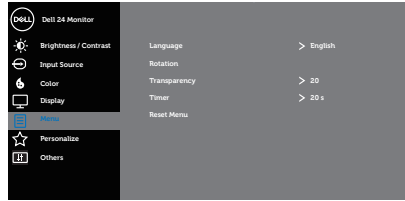

## Language (Lingua)

Le opzioni Language (Lingua) impostano il menu OSD su una delle otto lingue (Inglese, Spagnolo, Francese, Tedesco, Portoghese Brasiliano, Russo, Cinese Semplificato o Giapponese).

## Rotation (Rotazione)

Ruota il menu OSD di 90 gradi in senso antiorario. È possibile regolare il menu in base alla rotazione dello schermo.

## Transparency (Trasparenza)

Selezionare questa opzione per modificare la trasparenza del menu premendo i tasti e da 0 a 100.

## Timer

OSD hold time (Tempo di permanenza OSD): Imposta l'intervallo durante il quale il menu OSD resta attivo dall'ultima pressione di un tasto.  
Utilizzare o per regolare il dispositivo di scorrimento con incrementi di 1 secondo, da 5 a 60 secondi.

## Reset Menu (Ripristino menu)

Ripristina tutte le impostazioni OSD sui valori predefiniti.





## Personalize (Personalizza)

Selezionare questa opzione per regolare le impostazioni di personalizzazione.

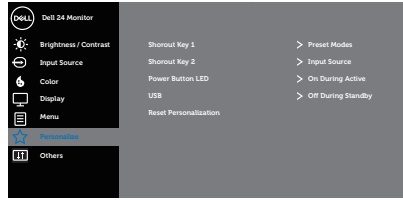

## Shortcut Key 1 (Tasto di scelta rapida 1)

È possibile selezionare una delle seguenti opzioni: Preset modes (Modalità Preimpostate), Brightness/Contrast (Luminosità/Contrasto), Input Source (Origine ingresso), Aspect Ratio (Proporzioni), Rotation (Rotazione) per impostare Shortcut Key 1 (Tasto di scelta rapida 1).

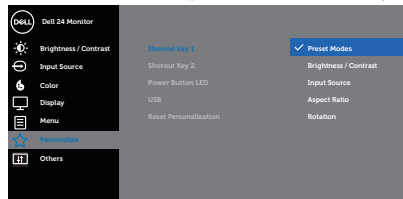

## Shortcut Key 2 (Tasto di scelta rapida 2)

È possibile selezionare una delle seguenti opzioni: Preset modes (Modalità Preimpostate), Brightness/Contrast (Luminosità/Contrasto), Input Source (Origine ingresso), Aspect Ratio (Proporzioni), Rotation (Rotazione) per impostare Shortcut Key 2 (Tasto di scelta rapida 2).

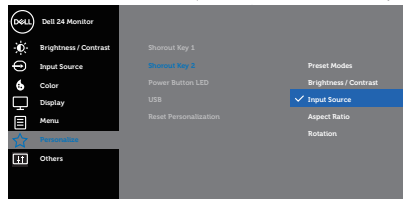

**Power Button LED (LED tasto di alimentazione)**

Permette impostare l'indicatore LED d'alimentazione su acceso quando attivo o spento quando attivo per risparmiare energia.

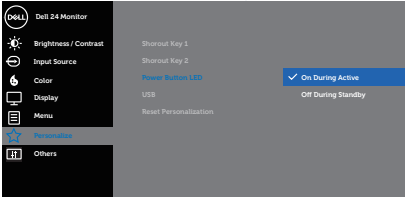

**USB**

Permette di abilitare o disabilitare la funzione USB durante la modalità di standby del monitor.



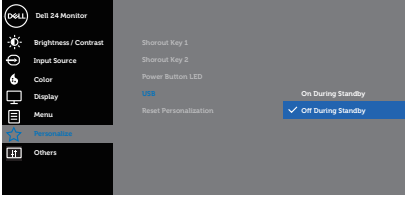







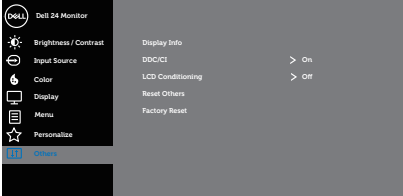

 **NOTA: La funzione USB può essere attivata o disattivata in modalità di standby solo quando è il cavo USB upstream è scollegato. Questa opzione sarà di colore grigio (disabilitata) quando è collegato il cavo USB upstream.**

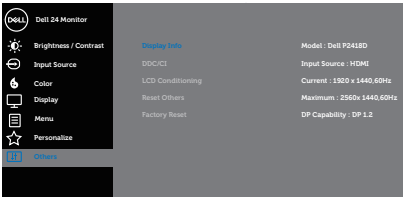

**Reset Personalization (Ripristino personalizzazione)**

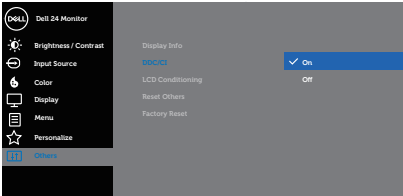
Ripristinare tutte le impostazioni predefinite nel menu Personalizza.



	<b>Others (Altro)</b>	 <p style="text-align: right;">     </p>
	<b>Display Info (Info schermo)</b>	 <p style="text-align: right;">     </p>
	<b>DDC/CI</b>	<p>DDC/CI (Display Data Channel/Command Interface) consente di regolare i parametri del monitor (luminosità, bilanciamento del colore, eccetera) utilizzando il software del computer. La funzione può essere disabilitata selezionando Off. Abilitare questa funzione selezionandola per una migliore esperienza utente e prestazioni ottimali del monitor.</p>  <p style="text-align: right;">     </p>
	<b>LCD Conditioning (Trattamento LCD)</b>	<p>Aiuta a ridurre i casi meno gravi di permanenza dell'immagine. In relazione ai gradi di permanenza dell'immagine, il programma potrebbe impiegare alcuni minuti per avviarsi. Per avviare Trattamento LCD, selezionare On.</p>
	<b>Reset Others (Ripristina altri)</b>	<p>Ripristinare sui valori predefiniti tutte le impostazioni del menu Altro.</p>
	<b>Factory Reset (Ripristino predefiniti)</b>	<p>Ripristina tutte le impostazioni sui valori predefiniti.</p>



 **NOTA: Il monitor dispone di una funzione integrata per calibrare automaticamente la luminosità e compensare l'invecchiamento del LED.**

## Messaggi di avviso OSD

Quando la funzione **Dynamic Contrast (Contrasto dinamico)** è abilitata (nelle modalità preimpostate: **Game (Gioco)** o **Movie (Film)**), la regolazione manuale della luminosità è disabilitata.

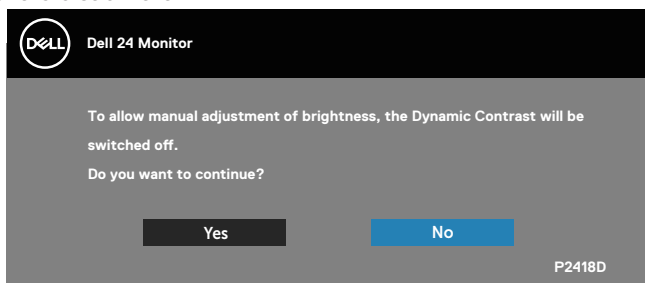

Se il monitor non supporta una determinata modalità di risoluzione, viene visualizzato il seguente messaggio:

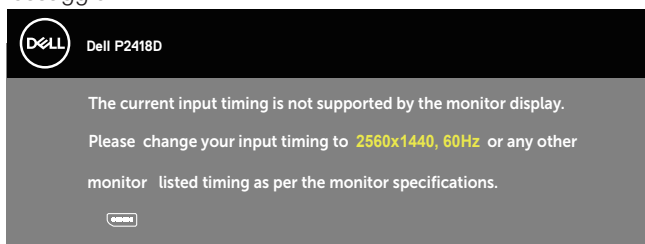

Questo significa che il monitor non può sincronizzarsi con il segnale che sta ricevendo dal computer. Fare riferimento a [Specifiche del monitor](#) per informazioni sulla frequenza orizzontale e verticale consigliata per questo monitor. La modalità raccomandata è 2560 X 1440.

Il messaggio che segue appare prima che la funzione **DDC/CI** sia disabilitata.

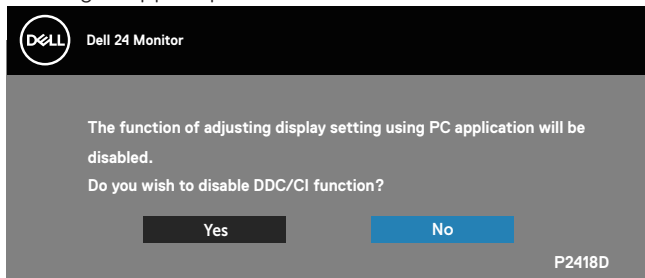

Quando il monitor accede a **Modalità risparmio energia**, viene visualizzato il seguente messaggio:

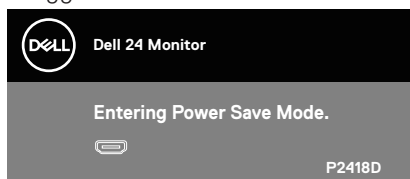

Se si preme un tasto diverso dal tasto di alimentazione, vengono visualizzati i seguenti messaggi, in base all'ingresso selezionato:

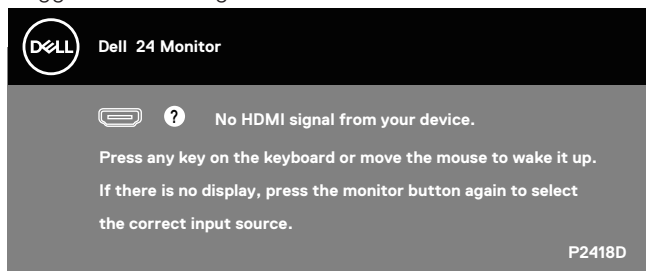

Se il cavo HDMI o DP non è collegato, è visualizzata una finestra di dialogo mobile come mostrato di seguito. Se lasciato in questo stato, il monitor accederà a Modalità risparmio energia dopo 4 minuti.

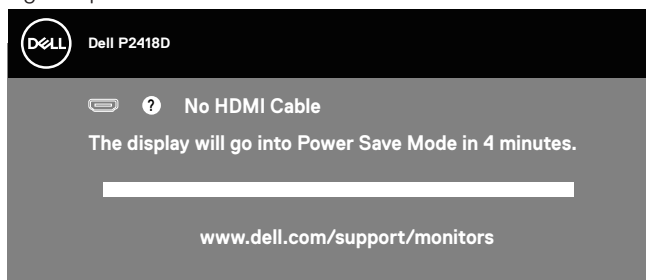

Oppure

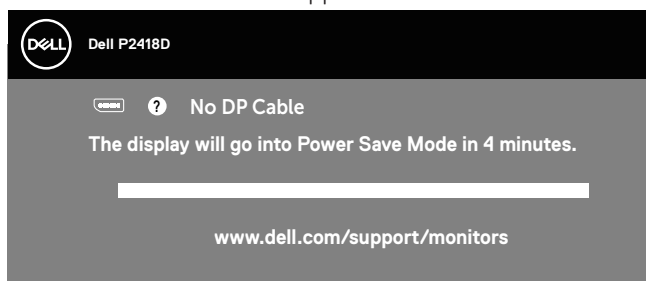

Fare riferimento a [Risoluzione dei problemi](#) per altre informazioni.



Il menu OSD funziona solo in modalità operativa normale. Quando in modalità Spento quando attivo è premuto un tasto qualsiasi, sarà visualizzato il messaggio che segue:

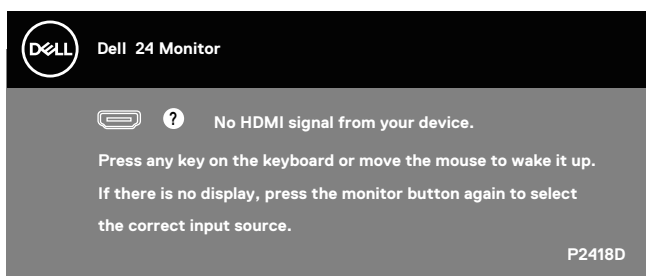

Riattivare il computer ed il monitor per accedere al menu OSD.



## Impostazione del monitor

### Impostazione della risoluzione massima

Come si imposta la risoluzione massima del monitor:

Windows® 7, Windows® 8 e Windows® 8.1:

1. Solo per Windows 8 e Windows 8.1, selezionare il riquadro Desktop per passare al desktop classico.
2. Fare clic con il tasto destro del mouse sul desktop e fare clic su **Risoluzione schermo**.
3. Fare clic sull'elenco a discesa di Risoluzione schermo e selezionare **2560 x 1440**.
4. Fare clic su **OK**.

In Windows® 10:

1. Fare clic con il tasto destro del mouse sul desktop e fare clic su **Impostazioni schermo**.
2. Fare clic su **Impostazioni schermo avanzate**.
3. Fare clic sull'elenco a discesa di **Risoluzione** e selezionare **2560 x 1440**.
4. Fare clic su **Applica**.

Se l'opzione **2560 x 1440** non è presente, potrebbe essere necessario eseguire l'aggiornamento dei driver della scheda video. Completare una delle seguenti procedure, in base al proprio tipo di computer:

Se si dispone di un PC o notebook Dell:

- Andare all'indirizzo [www.dell.com/support](http://www.dell.com/support), inserire il Service Tag del computer e scaricare il driver più aggiornato per la scheda video.

Se non si dispone di un computer Dell (notebook o PC):

- Andare al sito del supporto del proprio computer e scaricare i driver più aggiornati per la scheda video.
- Andare al sito della scheda video e scaricare i driver più aggiornati.





## Uso della funzione di inclinazione, rotazione (sinistra-destra) e di estensione verticale

**NOTA:** Questo si applica a monitor con un supporto. Per l'utilizzo di un altro supporto, consultare la relativa guida del supporto per le istruzioni di installazione.

### Inclinazione, rotazione (sinistra-destra)

Grazie al supporto, è possibile inclinare e ruotare (sinistra-destra) il monitor per ottenere l'angolo di visione più confortevole.

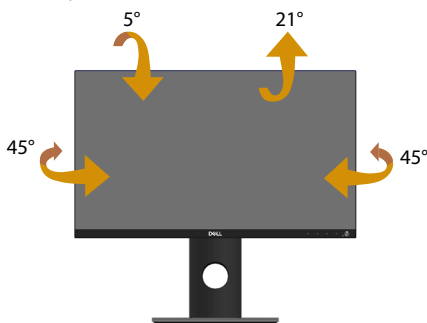

**NOTA:** Il supporto è staccato quando il monitor è inviato dalla fabbrica.

### Estensione verticale

**NOTA:** Il supporto si estende verticalmente fino a 130 mm. La figura che segue illustra come estendere in verticale il supporto.

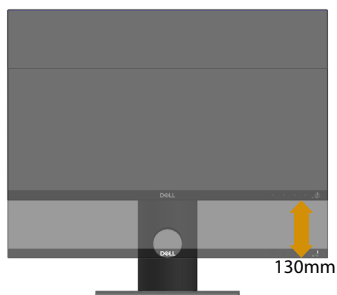

## Rotazione del monitor

Prima di ruotare il monitor, il monitor deve essere completamente esteso in verticale (**Estensione verticale**) e completamente inclinato verso l'alto per evitare di colpire il bordo inferiore del monitor.

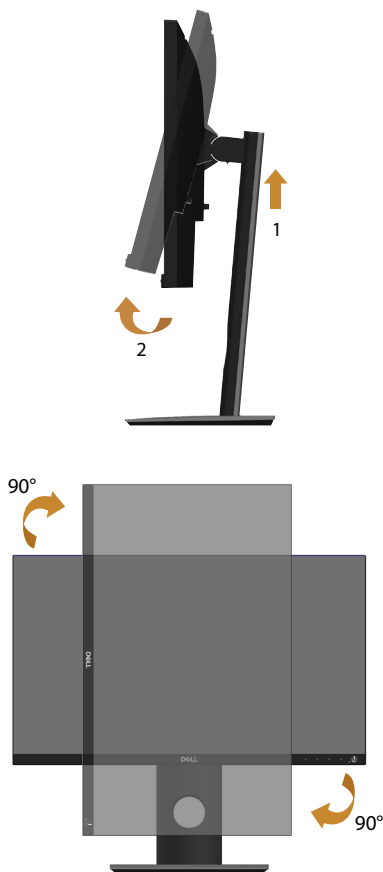

**NOTA:** Per utilizzare la funzione Rotazione dello schermo (Orizzontale o Verticale) con il computer Dell, è necessario un driver aggiornato per la scheda video che non è incluso con questo monitor. Per scaricare il driver video, andare all'indirizzo [www.dell.com/support](http://www.dell.com/support) e nella sezione Download cercare Driver video per trovare gli aggiornamenti più recenti dei driver.



 **NOTA:** In Modalità Verticale si potrebbe notare il degrado delle prestazioni con applicazioni che usando intensamente le risorse del computer (giochi 3D, eccetera).

## Regolazione delle impostazioni di rotazione dello schermo del sistema

Dopo avere ruotato il monitor, è necessario completare la procedura che segue per regolare le impostazioni di rotazione dello schermo del sistema.

 **NOTA:** Se si utilizza il monitor con un computer non Dell, è necessario andare al sito dei driver della scheda video, o al sito del produttore del computer per informazioni su come ruotare i “contenuti” dello schermo.

Regolazione delle impostazioni di rotazione dello schermo:

1. Fare clic con il tasto destro del mouse sul desktop e fare clic su **Proprietà**.
2. Selezionare la scheda **Impostazioni** e fare clic su **Avanzate**.
3. Se si possiede una scheda video ATI, selezionare la scheda **Rotation (Rotazione)** ed impostare la rotazione preferita.
4. Se si possiede una scheda video nVidia, fare clic sulla scheda **nVidia**, nella colonna di sinistra selezionare **NVRotate**, quindi selezionare la rotazione preferita.
5. Se si possiede una scheda video Intel®, selezionare la scheda **Intel**, fare clic su **Proprietà grafica**, selezionare la scheda **Rotation (Rotazione)**, quindi impostare la rotazione preferita.

 **NOTA:** Se non si vede l'opzione di rotazione, oppure se non funziona correttamente, andare all'indirizzo [www.dell.com/support](http://www.dell.com/support) e scaricare il driver più recente per la scheda video.



# Risoluzione dei problemi

 **AVVISO:** Prima di iniziare una qualsiasi delle procedure di questa sezione, osservare [Istruzioni per la sicurezza](#).

## Diagnostica

Il monitor offre una funzione di diagnostica che consente di verificare se il monitor funziona correttamente. Se il collegamento tra monitor e computer è stato eseguito correttamente, ma lo schermo è scuro, eseguire la procedura di diagnostica attenendosi alle seguenti procedure:

1. Spegnerne computer e monitor.
2. Scollegare tutti i cavi video dal monitor. In tal modo, il computer non viene coinvolto.
3. Accendere il monitor.

Se il monitor funziona correttamente, rileva l'assenza di segnale e appare uno dei seguenti messaggi. In modalità di diagnostica, il LED di alimentazione rimane di colore bianco.

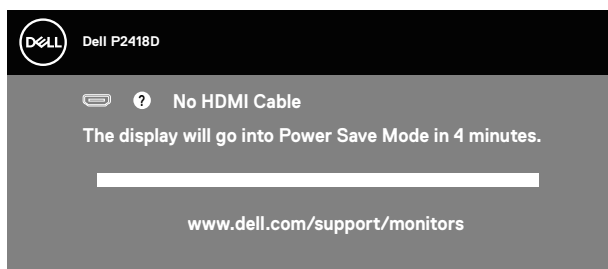

Oppure

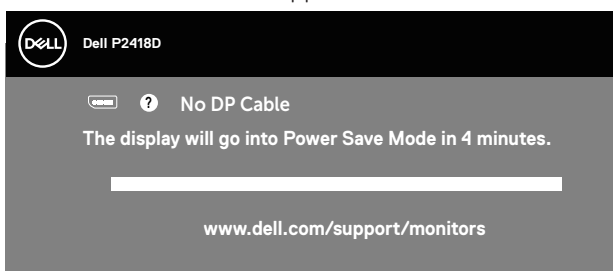

 **NOTA:** Questa finestra di dialogo appare anche durante le normali operazioni di sistema se il cavo video è scollegato oppure danneggiato.

4. Spegnerne il monitor e collegare di nuovo il cavo video; accendere di nuovo computer e monitor.

Se il monitor rimane vuoto dopo avere ricollegato i cavi, controllare il controller video ed il computer.



## Diagnostica integrata

Il monitor ha uno strumento integrato di diagnostica che aiuta a determinare se l'anomalia dello schermo che si sta verificando è un problema inerente al monitor, oppure al computer e alla scheda video.

 **NOTA: La diagnostica integrata può essere eseguita solo quando il cavo video è scollegato ed il monitor è in modalità di diagnostica.**

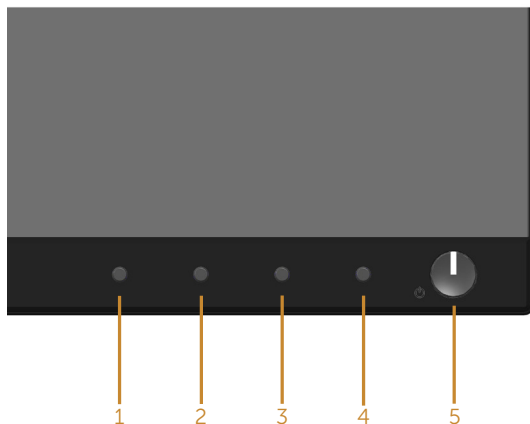

Per eseguire la diagnostica integrata:

1. Verificare che lo schermo sia pulito (niente polvere sulla superficie dello schermo).
2. Scollegare i cavi video dalla parte posteriore del computer o del monitor. Il monitor entra in modalità di diagnostica.
3. Tenere premuto per 5 secondi il **Tasto 1** del pannello frontale. Appare una schermata grigia.
4. Ricercare con attenzione le anomalie sullo schermo.
5. Premere di nuovo il **Tasto 1** pannello frontale. Il colore dello schermo cambia in rosso.
6. Ricercare le anomalie sullo schermo.
7. Ripetere le istruzioni dei punti 5 e 6 per controllare lo schermo con schermate di colore verde, blu, bianco e testo.

Il test è completato quando appare la schermata di testo. Premere di nuovo il **Tasto 1** per uscire.

Se non vengono rilevate anomalie sullo schermo dopo l'uso dello strumento di diagnostica interna, il monitor è funzionante. Controllare la scheda video e il computer.



## Problemi comuni

La tabella che segue contiene informazioni generali sui problemi comuni del monitor che si potrebbero riscontrare e loro relative soluzioni:

Sintomi comuni	Soluzioni possibili
Nessun segnale video / LED alimentazione spento	<ul style="list-style-type: none"><li>• Assicurarsi che il cavo video che collega il monitor al computer sia collegato in modo appropriato.</li><li>• Verificare che la presa di corrente funzioni in modo appropriato usando un'altra apparecchiatura elettrica.</li><li>• Assicurarsi che venga selezionata la corretta sorgente di ingresso usando il menu <b>Input Source (Origine ingresso)</b>.</li></ul>
Nessun segnale video / LED accensione acceso	<ul style="list-style-type: none"><li>• Aumentare i controlli di luminosità e contrasto utilizzando il menu OSD.</li><li>• Eseguire la funzione di diagnostica del monitor.</li><li>• Controllare che nessun pin del connettore cavo video sia piegato.</li><li>• Eseguire la diagnostica integrata.</li><li>• Assicurarsi che venga selezionata la corretta sorgente di ingresso usando il menu <b>Input Source (Origine ingresso)</b>.</li></ul>
Messa a fuoco mediocre	<ul style="list-style-type: none"><li>• Eliminare le prolunghie dei cavi video.</li><li>• Ripristinare il monitor su Impostazioni predefinite (<b>Factory Reset (Ripristino predefiniti)</b>).</li><li>• Cambiare la risoluzione video sulle proporzioni corrette.</li></ul>
Video tremolante	<ul style="list-style-type: none"><li>• Ripristinare il monitor su Impostazioni predefinite (<b>Factory Reset (Ripristino predefiniti)</b>).</li><li>• Controllare i fattori ambientali.</li><li>• Collocare il monitor in un'altra stanza e controllare di nuovo.</li></ul>
Pixel mancanti	<ul style="list-style-type: none"><li>• Accendere e spegnere, ciclicamente.</li><li>• I pixel che restano sempre spenti sono una caratteristica normale della tecnologia LCD.</li><li>• Per altre informazioni sulla qualità del monitor e sulla Pixel Policy Dell, consultare il sito Dell Support all'indirizzo <a href="http://www.dell.com/support/monitors">www.dell.com/support/monitors</a>.</li></ul>
Pixel bloccati	<ul style="list-style-type: none"><li>• Accendere e spegnere, ciclicamente.</li><li>• I pixel che restano sempre spenti sono una caratteristica normale della tecnologia LCD.</li><li>• Per altre informazioni sulla qualità del monitor e sulla Pixel Policy Dell, consultare il sito Dell Support all'indirizzo <a href="http://www.dell.com/support/monitors">www.dell.com/support/monitors</a>.</li></ul>
Problemi di luminosità	<ul style="list-style-type: none"><li>• Ripristinare il monitor su Impostazioni predefinite (<b>Factory Reset (Ripristino predefiniti)</b>).</li><li>• Regolare la luminosità ed il contrasto usando il menu OSD.</li></ul>
Distorsione geometrica	<ul style="list-style-type: none"><li>• Ripristinare il monitor su Impostazioni predefinite (<b>Factory Reset (Ripristino predefiniti)</b>).</li><li>• Regolare il controllo orizzontale e verticale utilizzando il menu OSD.</li></ul>



Righe verticali/ orizzontali	<ul style="list-style-type: none"> <li>• Ripristinare il monitor su Impostazioni predefinite (<b>Factory Reset (Ripristino predefiniti)</b>).</li> <li>• Eseguire la procedura di diagnostica e controllare se queste righe sono presenti anche nella modalità di diagnostica.</li> <li>• Controllare che nessun pin del connettore cavo video sia piegato.</li> <li>• Eseguire la diagnostica integrata.</li> </ul>
Problemi di sincronizzazione	<ul style="list-style-type: none"> <li>• Ripristinare il monitor su Impostazioni predefinite (<b>Factory Reset (Ripristino predefiniti)</b>).</li> <li>• Eseguire la procedura di diagnostica e controllare se i problemi di questo tipo sono presenti anche nella modalità di diagnostica.</li> <li>• Controllare che nessun pin del connettore cavo video sia piegato.</li> <li>• Riavviare il computer in modalità provvisoria.</li> </ul>
Questioni relative alla sicurezza	<ul style="list-style-type: none"> <li>• Non eseguire alcuna delle procedure di risoluzione dei problemi.</li> <li>• Chiamare immediatamente Dell.</li> </ul>
Problemi non costanti	<ul style="list-style-type: none"> <li>• Assicurarsi che il cavo video che collega il monitor al computer sia collegato e fissato in modo appropriato.</li> <li>• Ripristinare il monitor su Impostazioni predefinite (<b>Factory Reset (Ripristino predefiniti)</b>).</li> <li>• Eseguire la procedura di diagnostica e controllare se i problemi di questo tipo sono presenti anche nella modalità di diagnostica.</li> </ul>
Mancano i colori	<ul style="list-style-type: none"> <li>• Eseguire la funzione di diagnostica del monitor.</li> <li>• Assicurarsi che il cavo video che collega il monitor al computer sia collegato e fissato in modo appropriato.</li> <li>• Controllare che nessun pin del connettore cavo video sia piegato.</li> </ul>
Colori sbagliati	<ul style="list-style-type: none"> <li>• Nel menu OSD <b>Impostazioni colore</b>, impostare <b>Modalità impostazione colore</b> su <b>Graphics (Grafica)</b> o <b>Video</b> in base all'applicazione in uso.</li> <li>• Provare diverse <b>Preset Modes (Modalità Preimpostate)</b> nel menu OSD Impostazioni <b>Color (Colore)</b>. Regolare il valore <b>R/G/B</b> dell'opzione <b>Custom Color (Colore personalizzato)</b> nel menu OSD Impostazioni <b>Color (Colore)</b>.</li> <li>• Cambiare <b>Input Color Format (Formato ingresso colore)</b> su <b>RGB</b> o <b>YPbPr</b> nel menu OSD Impostazioni <b>Color (Colore)</b>.</li> <li>• Eseguire la diagnostica integrata.</li> </ul>
Sovrimpressioni dell'immagine dopo avere lasciato sullo schermo per un periodo prolungato un'immagine statica	<ul style="list-style-type: none"> <li>• Usare la funzione Risparmio energetico per spegnere il monitor tutte le volte che non è in uso (per altre informazioni, fare riferimento a <a href="#">Modalità di risparmio energetico</a>).</li> <li>• In alternativa, usare uno screensaver dinamico.</li> </ul>
Video Ghosting o Sforamento	<ul style="list-style-type: none"> <li>• Modificare <b>Response Time (Tempo di risposta)</b> nel menu OSD <b>Display (Schermo)</b> su <b>Fast (Veloce)</b> o <b>Normal (Normale)</b> a seconda dell'applicazione e dell'utilizzo.</li> </ul>



## Problemi specifici del prodotto

Sintomi specifici	Soluzioni possibili
L'immagine dello schermo è troppo piccola	<ul style="list-style-type: none"><li>• Controllare l'impostazione <b>Aspect Ratio (Proporzioni)</b> nel menu OSD <b>Display settings (Impostazioni schermo)</b>.</li><li>• Ripristinare il monitor su <b>Impostazioni predefinite (Factory Reset (Ripristino predefiniti))</b>.</li></ul>
Impossibile regolare il monitor usando i tasti del pannello frontale	<ul style="list-style-type: none"><li>• Spegnerne il monitor, scollegare il cavo d'alimentazione, ricollegarlo e poi riaccendere il monitor.</li><li>• Controllare se il menu OSD è bloccato. In caso affermativo, tenere premuto per 6 secondi il tasto sul lato sinistro del tasto di alimentazione per sbloccarlo.</li></ul>
Nessun segnale d'input quando sono premuti i controlli	<ul style="list-style-type: none"><li>• Controllare la sorgente del segnale. Assicurarsi che il computer non sia in modalità standby o di sospensione spostando il mouse o premendo un tasto qualsiasi della tastiera.</li><li>• Controllare se il cavo video è collegato in modo appropriato. Scollegare e ricollegare il cavo video, se necessario.</li><li>• Ripristinare il computer o il lettore video.</li></ul>
L'immagine non riempie lo schermo.	<ul style="list-style-type: none"><li>• A causa dei diversi formati video (rapporto proporzioni) dei DVD, il monitor potrebbe non essere in grado di visualizzare le immagini a schermo intero.</li><li>• Eseguire la diagnostica integrata.</li></ul>

## Problemi specifici USB (Universal Serial Bus)

Sintomi specifici	Soluzioni possibili
L'interfaccia USB non funziona	<ul style="list-style-type: none"><li>• Controllare che il computer sia ACCESO.</li><li>• Ricollegare il cavo di caricamento dai al computer.</li><li>• Ricollegare le periferiche USB (al connettore downstream).</li><li>• Spegnerne e riaccendere il monitor.</li><li>• Riavviare computer.</li><li>• Alcuni dispositivi USB come HDD esterni portatili, richiede più corrente elettrica; collegare il dispositivo direttamente al sistema PC.</li></ul>
L'interfaccia Super-Speed USB 3.0 è lenta	<ul style="list-style-type: none"><li>• Verificare che il computer sia compatibile USB 3.0.</li><li>• Alcuni computer hanno porte USB 3.0, USB 2.0 e USB 1.1. Assicurarsi di usare la porta USB corretta.</li><li>• Assicurarsi di usare la porta USB corretta.</li><li>• Ricollegare il cavo di caricamento dai al computer.</li><li>• Ricollegare le periferiche USB (al connettore downstream).</li><li>• Riavviare computer.</li></ul>
Le periferiche USB wireless cessano di funzionare quando è collegato un dispositivo USB 3.0	<ul style="list-style-type: none"><li>• Aumentare la distanza tra le periferiche USB 3.0 ed il ricevitore USB wireless.</li><li>• Collocare il ricevitore USB wireless il più vicino possibile alle periferiche USB wireless.</li><li>• Utilizzare una prolunga USB per collocare il ricevitore USB wireless il più lontano possibile dalla porta USB 3.0.</li></ul>





# Appendice

## Istruzioni per la sicurezza

 **AVVISO: L'utilizzo dei controlli, delle regolazioni o delle procedure in modo diverso da quello specificato in questo documento può esporre a scosse elettriche, pericoli elettrici e/o pericoli meccanici.**

Fare riferimento a Informazioni sulla sicurezza, ambientali e di carattere regolamentare (SERI) per informazioni sulle istruzioni per la sicurezza.

 **AVVISO: I possibili effetti a lungo termine dell'emissione di luce blu dal monitor potrebbero causare lesioni personali quali affaticamento visivo, affaticamento degli occhi o danni alla vista. L'uso del monitor per lunghi periodi di tempo può anche provocare dolore in parti del corpo come il collo, il braccio, la schiena e la spalla.**

Per ridurre il rischio di affaticamento visivo e dolori a collo/braccio/schiena/spalla usando il monitor per lunghi periodi di tempo, si consiglia di:

1. Impostare una distanza dello schermo tra 50 cm e 70 cm dagli occhi.
2. Battere spesso le palpebre per inumidire gli occhi o bagnarli con acqua dopo un uso prolungato del monitor.
3. Effettuare pause regolari e frequenti per 20 minuti ogni due ore.
4. Allontanare lo sguardo dal monitor e guardare un oggetto lontano 6 metri per almeno 20 secondi durante le pause.
5. Effettuare lo stretching per alleviare la tensione nel collo, nel braccio, nella schiena e nelle spalle durante le pause.

## Dichiarazione FCC (solo Stati Uniti) ed altre informazioni sulle normative

1. Per l'avviso FCC ed altre informazioni sulle normative, fare riferimento al sito sulla conformità alle normative all'indirizzo [www.dell.com/regulatory\\_compliance](http://www.dell.com/regulatory_compliance).



## Contattare Dell

Per mettersi in contatto con Dell per le vendite, il supporto tecnico o l'assistenza clienti:

1. Andare al sito: [www.dell.com/contactdell](http://www.dell.com/contactdell).
2. Verificare il proprio paese o la zona nel menu a discesa Scelta Paese/Zona in basso nella pagina.
3. Selezionare il collegamento al servizio o all'assistenza adeguata in base alle proprie necessità, oppure scegliere il metodo più comodo per voi per contattare Dell. Dell fornisce diversi tipi di supporto e di servizi in linea e telefonici. La disponibilità varia in base ai paesi ed ai prodotti, ed alcuni servizi potrebbero non essere disponibili nella propria zona.



**NOTA: Se non si ha una connessione ad Internet attiva, le informazioni di contatti si possono trovare sulla fattura d'acquisto, sulla bolla d'accompagnamento del prodotto oppure nel catalogo dei prodotti Dell.**

